

平成29年度 高知県高等学校剣道冬季大会

1年女子

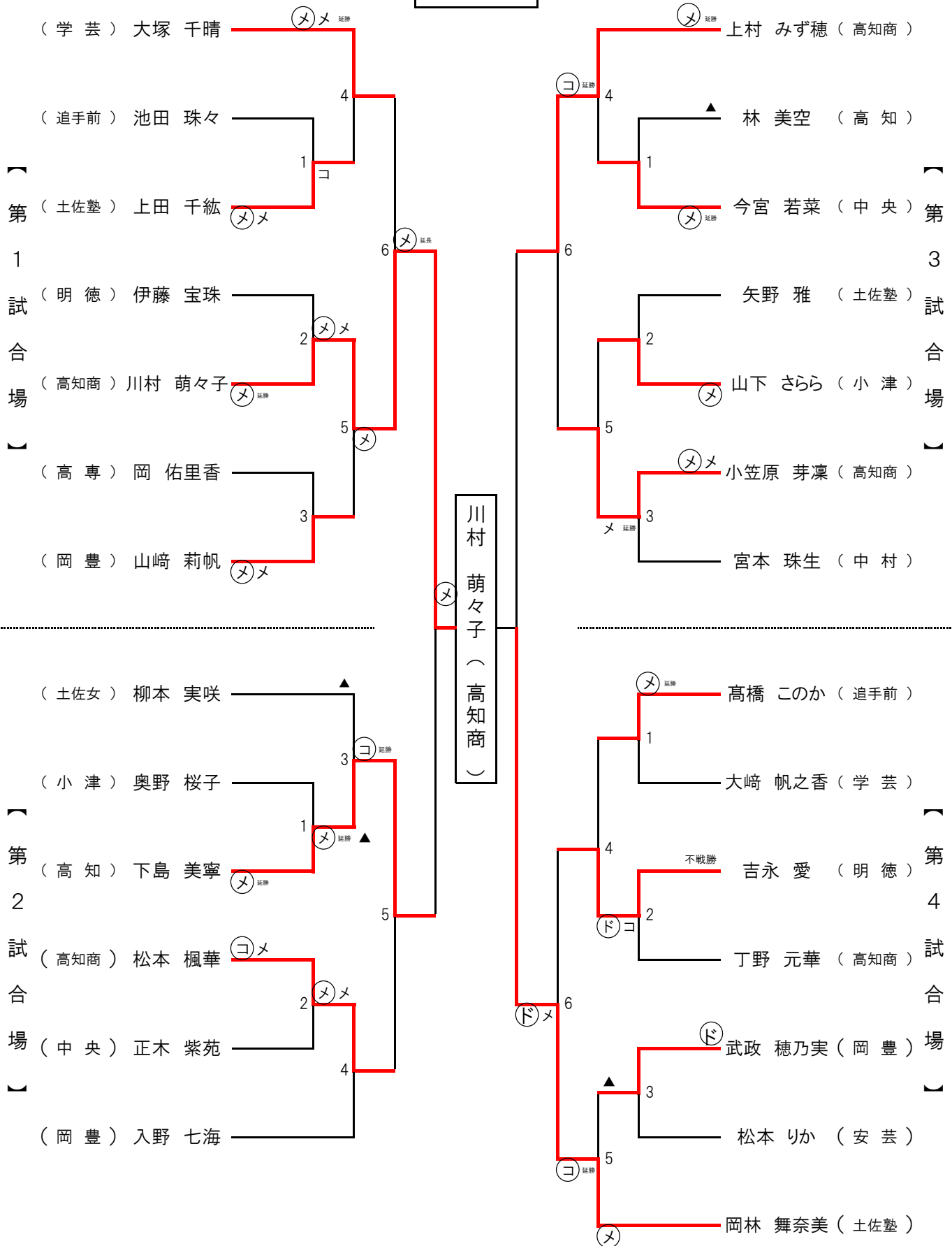

平成29年度 高知県高等学校剣道冬季大会

2年女子

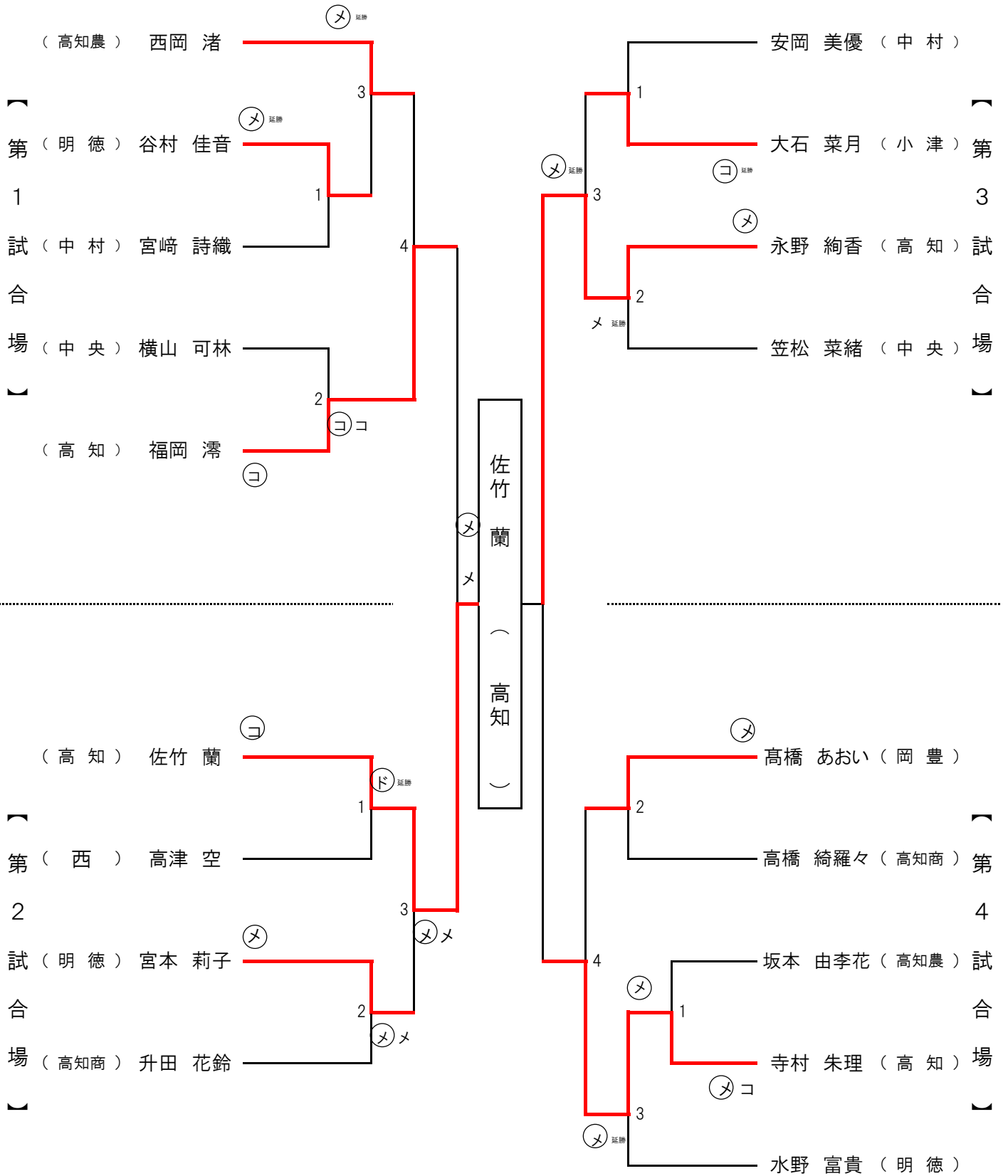

平成29年度 高知県高等学校剣道冬季大会

2年男子

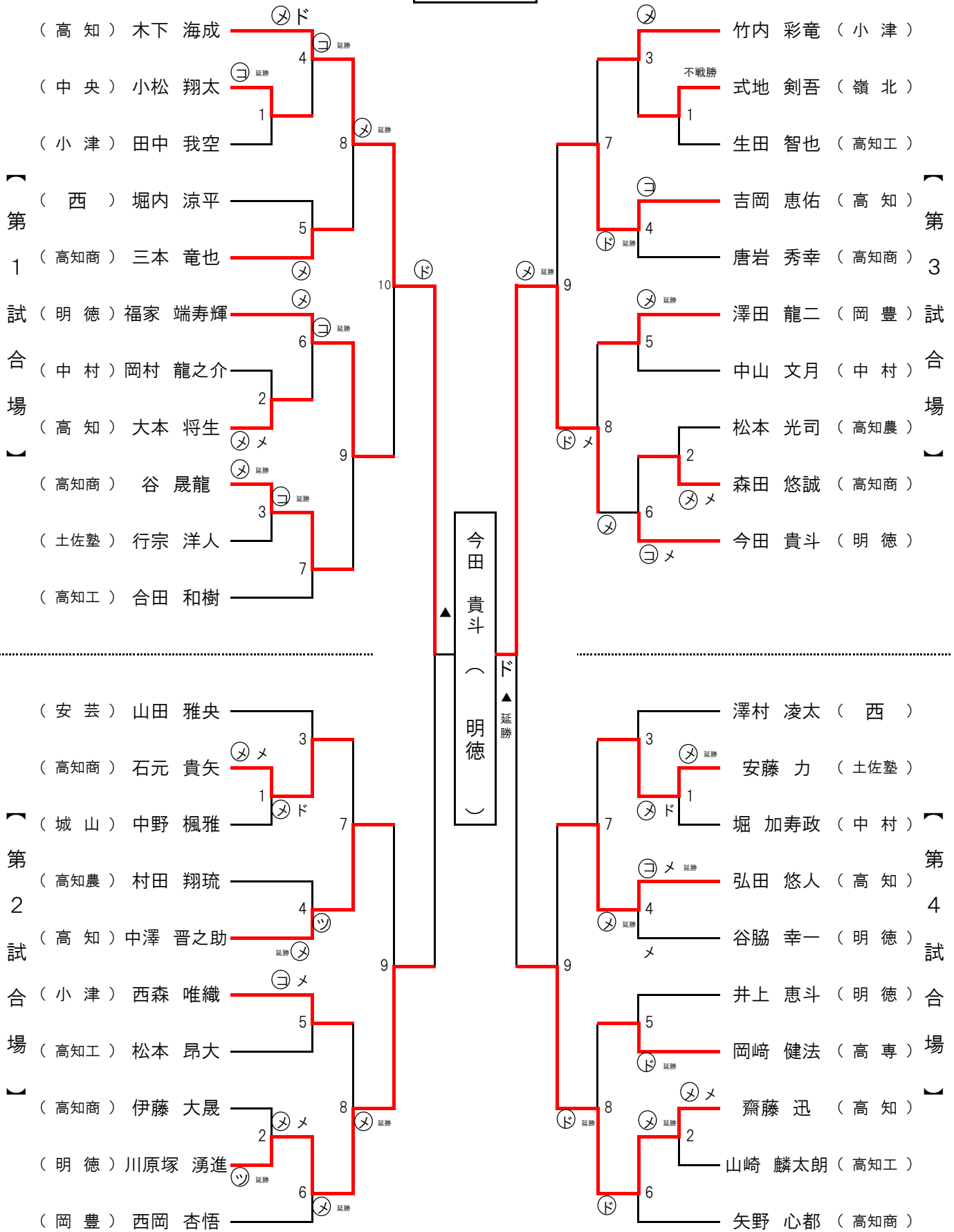

女子団体戦組み合わせ

優勝 高知

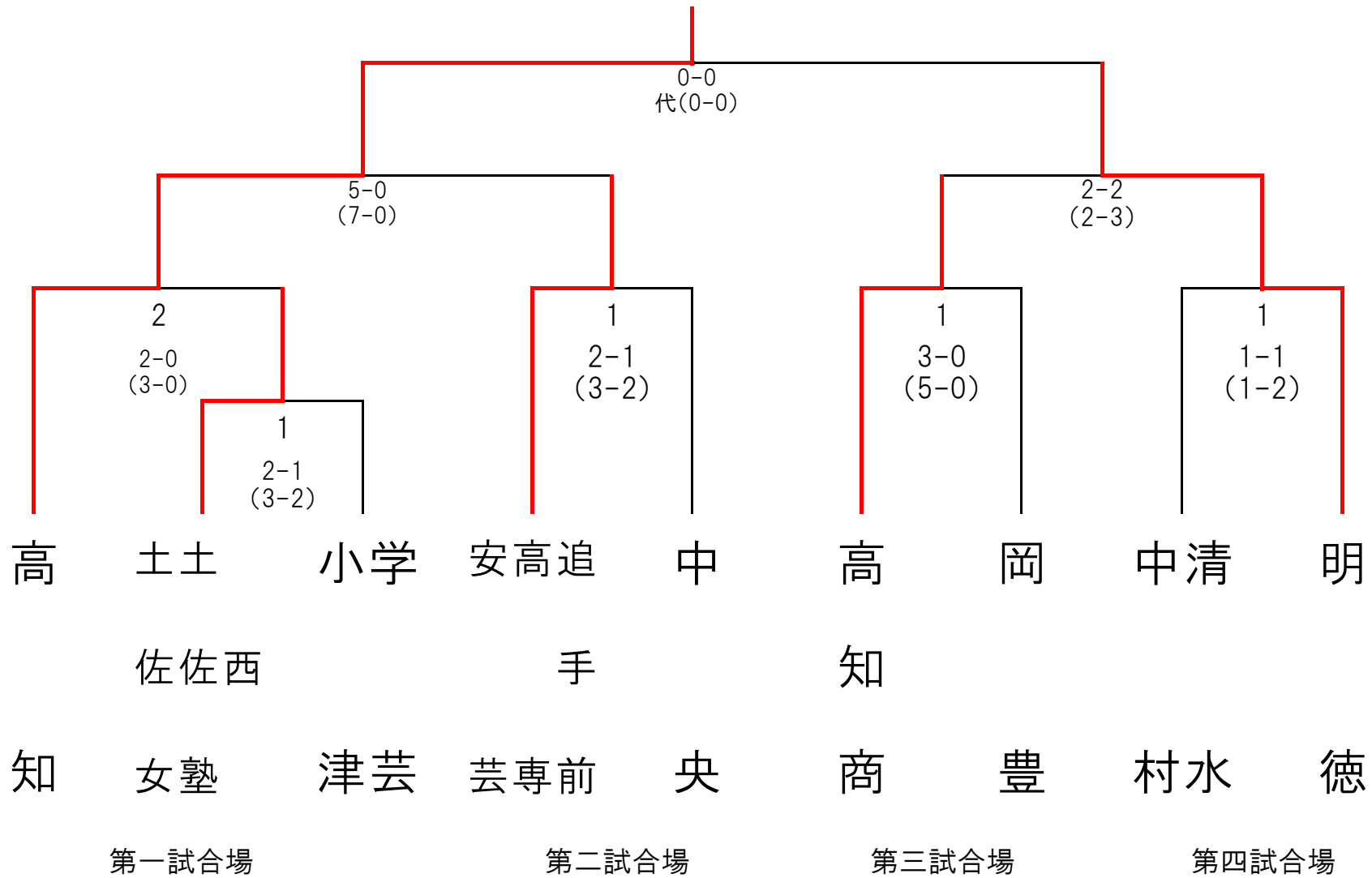

男子団体戦組み合わせ

優勝 高知A

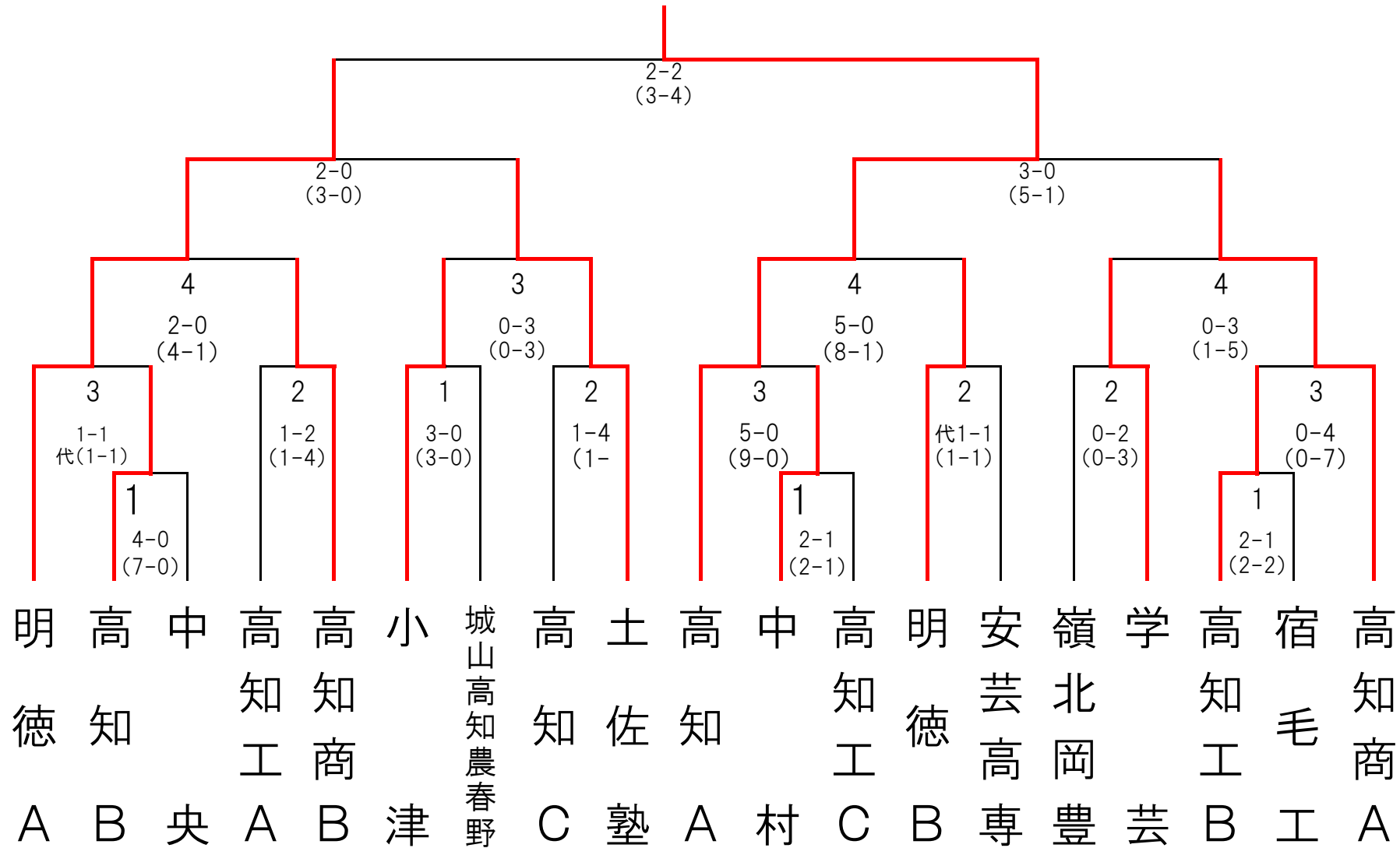

第一試合場

第二試合場

第三試合場

第四試合場

女子準決勝 第1試合

| 校名 | 先鋒 | 次鋒 | 中堅 | 副将 | 大将 | 結果 | 代表 |
|-------------|-------|-----|-------|-------|-----|----|----|
| 高知 | 寺村 | 下島 | 永野 | 福岡 | 佐竹 | 5 | |
| 反則 | | | | | | | |
| ポイント | メ 一本勝 | メ メ | メ 一本勝 | メ 一本勝 | メ ド | 7 | |
| 反則 | | | | | | 0 | |
| 安芸高専 追手前 | 高橋 | 池田 | 岡 | 松本 | 香川 | 0 | |

女子準決勝 第2試合

| 校名 | 先鋒 | 次鋒 | 中堅 | 副将 | 大将 | 結果 | 代表 |
|------|-------|-----|-------|-------|-----|----|----|
| 高知商 | 川村 | | 小笠原 | 上村 | 松本 | 2 | |
| 反則 | | | ▲ | | | | |
| ポイント | メ 一本勝 | 〇 〇 | メ 一本勝 | コ 一本勝 | 引分け | 2 | |
| 反則 | | | | | | 3 | |
| 明德 | 伊藤 | 谷村 | 宮本 | 吉永 | 水野 | 2 | |

男子準決勝 第1試合

| 校名 | 先鋒 | 次鋒 | 中堅 | 副将 | 大将 | 結果 | 代表 |
|------|-----|-----|-------|-----|-----|----|----|
| 明德A | 川原塚 | 板倉 | 福家 | 谷脇 | 今田 | 2 | |
| 反則 | | | | | | | |
| ポイント | 引分け | 引分け | メ 一本勝 | 引分け | コ コ | 3 | |
| 反則 | ▲ | | | | | 0 | |
| 土佐塾 | 安藤 | 小松 | 行宗 | 伊藤 | 藤田 | 0 | |

男子準決勝 第2試合

| 校名 | 先鋒 | 次鋒 | 中堅 | 副将 | 大将 | 結果 | 代表 |
|------|-----|-----|-------|-----|-----|----|----|
| 高知A | 東野 | 中澤 | 弘田 | 吉岡 | 木下 | 3 | |
| 反則 | | | | | | | |
| ポイント | メ メ | メ メ | ド 一本勝 | 引分け | 引分け | 5 | |
| 反則 | | メ | | | | 1 | |
| 高知商A | 矢野 | 唐岩 | 伊藤 | 三本 | 和田 | 0 | |

女子決勝

| 校名 | 先鋒 | 次鋒 | 中堅 | 副将 | 大将 | 結果 | 代表 |
|------|-----|-----|-----|-----|-----|----|----|
| 高知 | 寺村 | 下島 | 永野 | 福岡 | 佐竹 | 0 | 佐竹 |
| 反則 | | | | | | | |
| ポイント | 引分け | 引分け | 引分け | 引分け | 引分け | 0 | メ |
| 反則 | | | ▲ | | | 0 | |
| 明德 | 宮本 | 谷村 | 伊藤 | 吉永 | 水野 | 0 | 水野 |

男子決勝

| 校名 | 先鋒 | 次鋒 | 中堅 | 副将 | 大将 | 結果 | 代表 |
|------|-----|-------|-------|----|-------|----|----|
| 明德A | 川原塚 | 板倉 | 福家 | 谷脇 | 今田 | 2 | |
| 反則 | | | | | ▲ | | |
| ポイント | 引分け | メ 一本勝 | メ 一本勝 | メ | ド コ コ | 3 | |
| 反則 | | | | | | 4 | |
| 高知A | 東野 | 中澤 | 弘田 | 吉岡 | 木下 | 2 | |

《 男子個人準決勝～決勝 》

《 女子個人準決勝～決勝 》

《 2年男子 》

《 1年男子 》

《 2年女子 》

《 1年女子 》

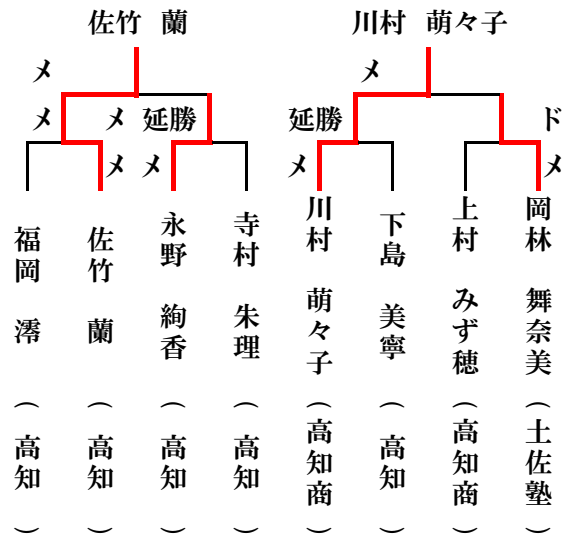
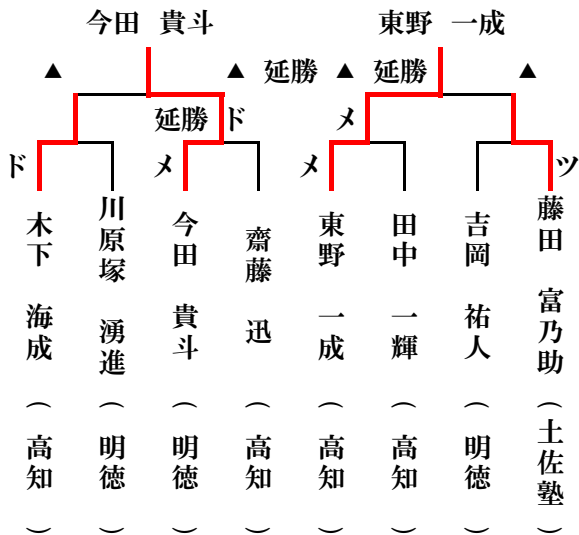

《 男子団体準決勝・決勝 》

《 女子団体準決勝・決勝 》

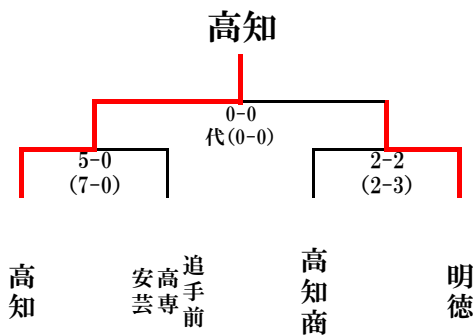
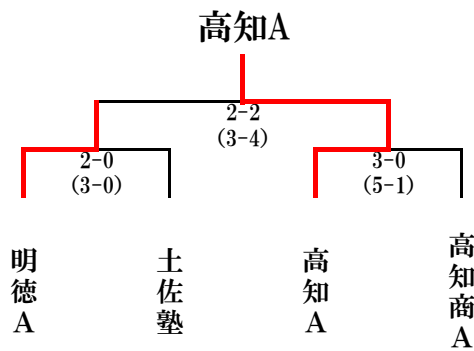

《 男子団体 》

《 女子団体 》

《 2年男子個人 》

《 2年女子個人 》

| | |
|---|------|
| 1 | 高知A |
| 2 | 明德A |
| 3 | 高知商A |
| 3 | 土佐塾 |

| | |
|---|-----------|
| 1 | 高知 |
| 2 | 明德 |
| 3 | 追手前・高専・安芸 |
| 3 | 高知商 |

| | |
|---|--------|
| 1 | 今田 貴斗 |
| 2 | 木下 海成 |
| 3 | 齋藤 迅 |
| 3 | 川原塚 湧進 |

| | |
|---|-------|
| 1 | 佐竹 蘭 |
| 2 | 永野 絢香 |
| 3 | 福岡 滯 |
| 3 | 寺村 朱理 |

《 男子ベスト8 》

《 女子ベスト8 》

《 1年男子個人 》

《 1年女子個人 》

| | |
|---|------|
| 5 | 明德B |
| 5 | 高知商B |
| 5 | 学芸 |
| 5 | 小津 |

| | |
|---|-----------|
| 5 | 土佐塾・土佐女・西 |
| 5 | 清水・中村 |
| 5 | 中央 |
| 5 | 岡豊 |

| | |
|---|--------|
| 1 | 東野 一成 |
| 2 | 藤田 富乃助 |
| 3 | 田中 一輝 |
| 3 | 吉岡 祐人 |

| | |
|---|--------|
| 1 | 川村 萌々子 |
| 2 | 岡林 舞奈美 |
| 3 | 下島 美寧 |
| 3 | 上村 みず穂 |