

# 第66回 県下剣道選手権大会

## 団体戦

平成30年12月9日(日)  
於：高知県立武道館

### 学校剣連A

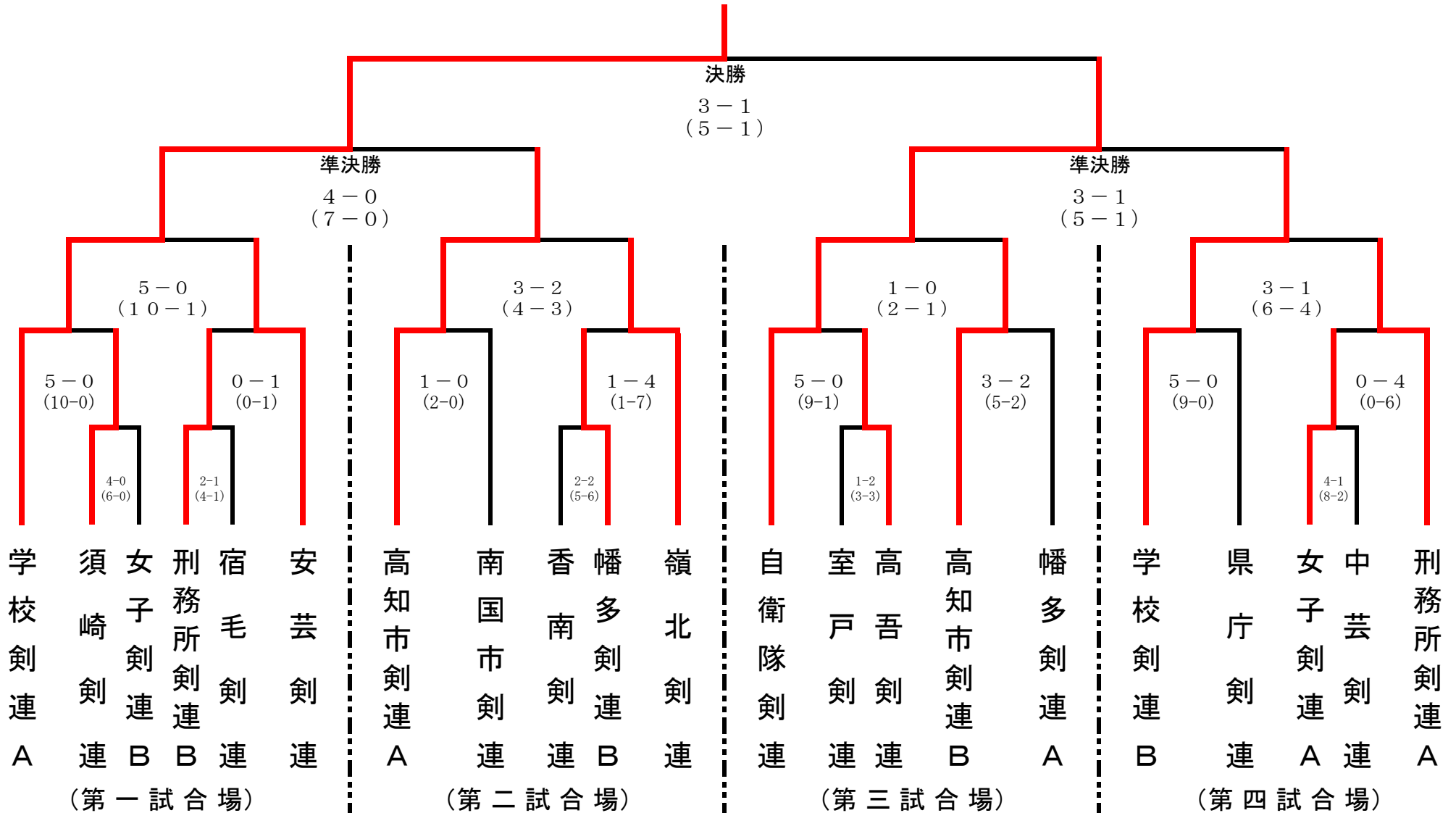

【 準 決 勝 】

チーム	先鋒	次鋒	中堅	副将	大将	結果	代表
時間	1' 58"	2' 02"	4 0 0' "	4' 0 0"	1' 0 6"		
学 校 剣 連 A	坂 本	松 田	川 田	津 野	中 澤	4	
反則							
ポイント	メド	メメ	引き 分け	コ	一本 勝ち	ドメ	7
ポイント							0
反則							
高 知 市 剣 連 A	白 川	川 村	谷 本	奥 野	長 瀬	0	

【 準 決 勝 】

チーム	先鋒	次鋒	中堅	副将	大将	結果	代表
時間	4' 0 0"	4' 0 0"	4 5"	4 6"	4' 0 0"		
自 衛 隊 剣 連	櫻 木	上 岡	岡 村	近 藤	三 原	3	
反則		▲					
ポイント	引き 分け	メ	一本 勝ち	ドメ	〇〇	一本 勝ち	5
ポイント					コ		1
反則							
学 校 剣 連 B	市 川	倉 松	松 本	森 田	岡 本	1	

途中棄権

【 決 勝 】

チーム	先鋒	次鋒	中堅	副将	大将	結果	代表
時間	4' 0 0"	4' 0 0"	1' 5 9"	4' 0 0"	2' 0 9"		
学 校 剣 連 A	坂 本	松 田	川 田	津 野	中 澤	3	
反則							
ポイント	引き 分け	ド	一本 勝ち	ドメ	一本 勝ち	メコ	5
ポイント						メ	1
反則				▲			
自 衛 隊 剣 連	櫻 木	上 岡	岡 村	近 藤	三 原	1	

# 第66回 県下剣道選手権大会

## 個人戦(初・二段の部)

平成30年12月9日(日)  
於：高知県立武道館

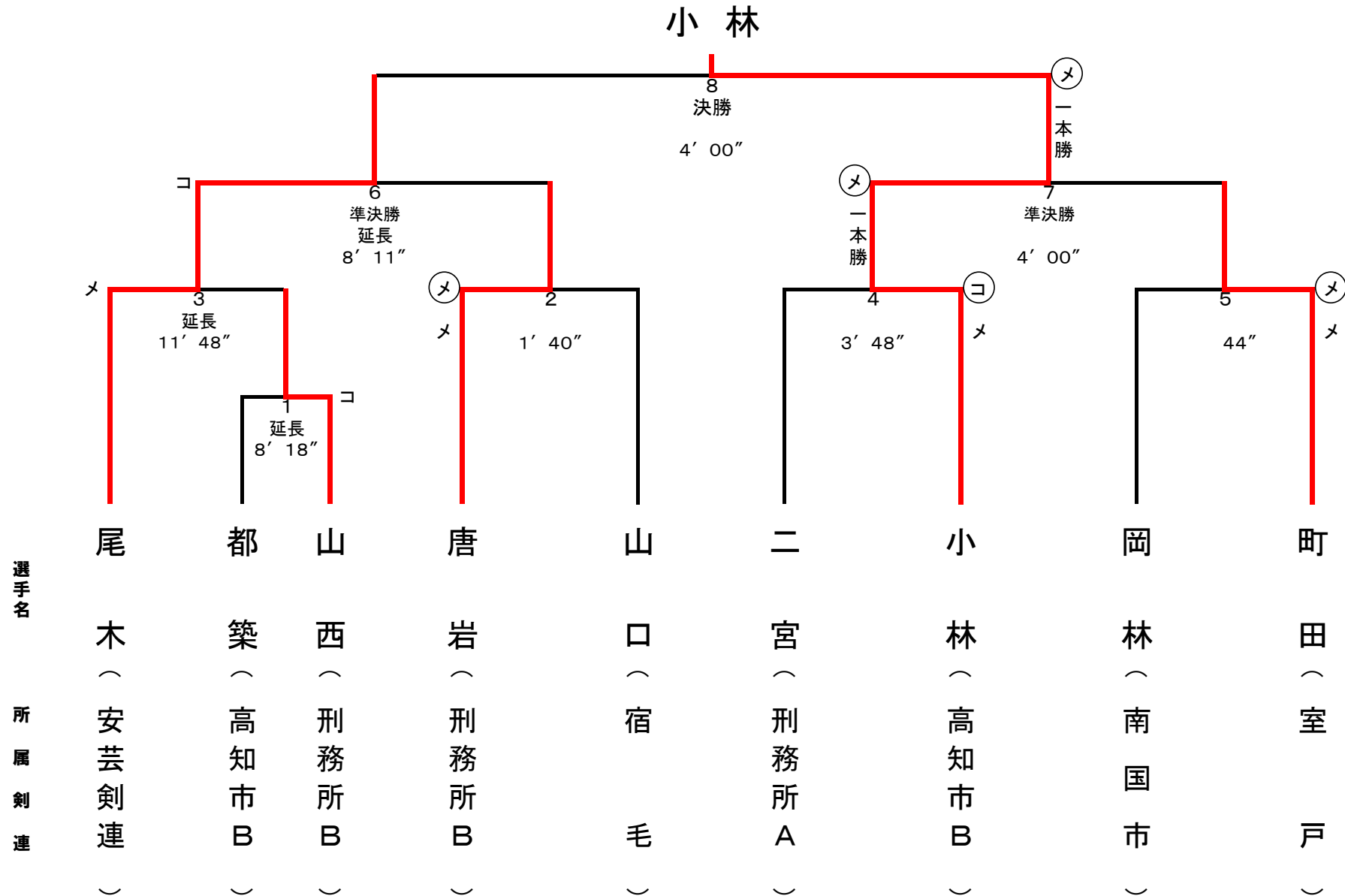

# 第66回 県下剣道選手権大会

## 個人戦(三段の部)

平成30年12月9日(日)  
於：高知県立武道館

### 木下

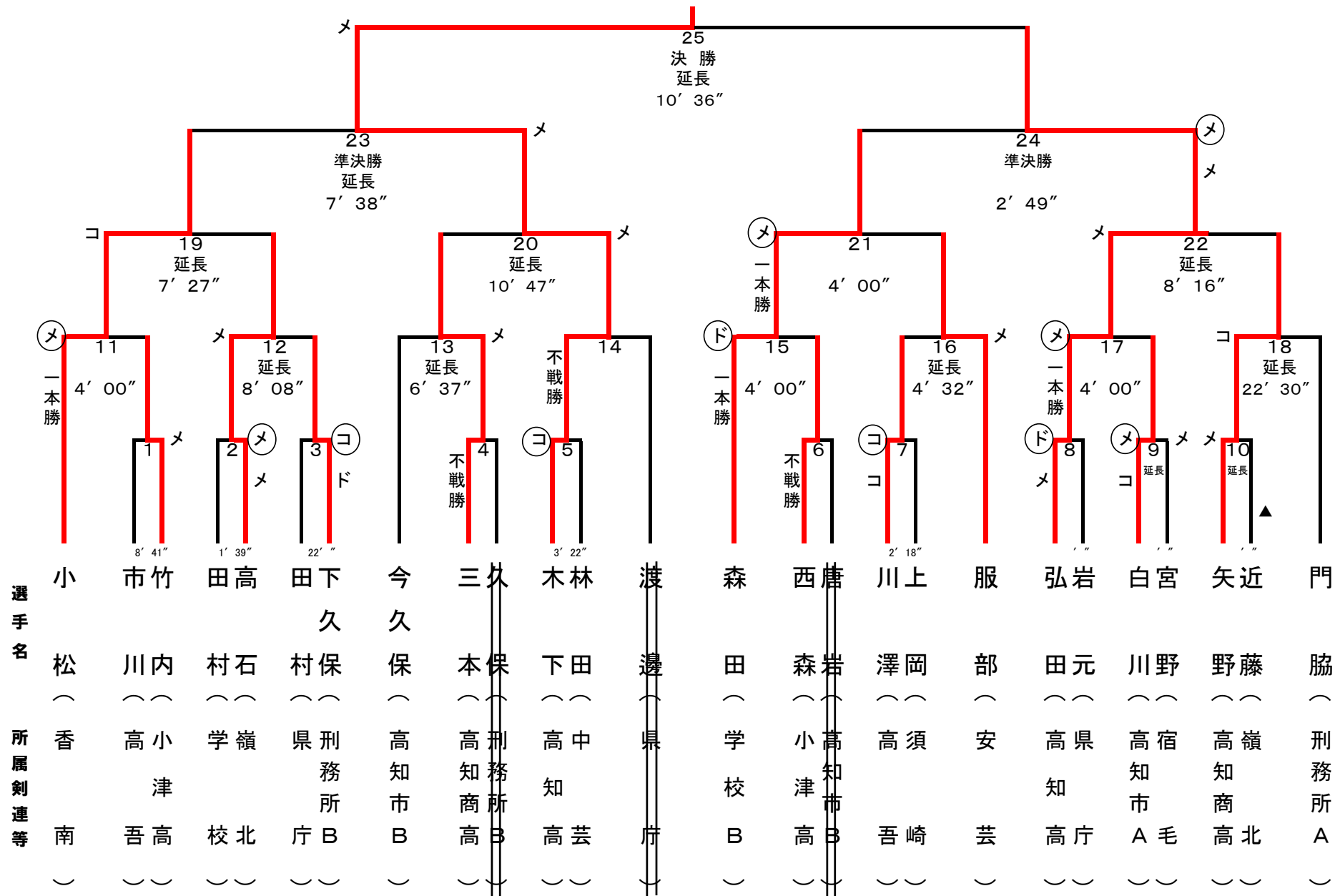

# 第66回 県下剣道選手権大会

## 個人戦(四段の部)

平成30年12月9日(日)  
於：高知県立武道館

### 松田

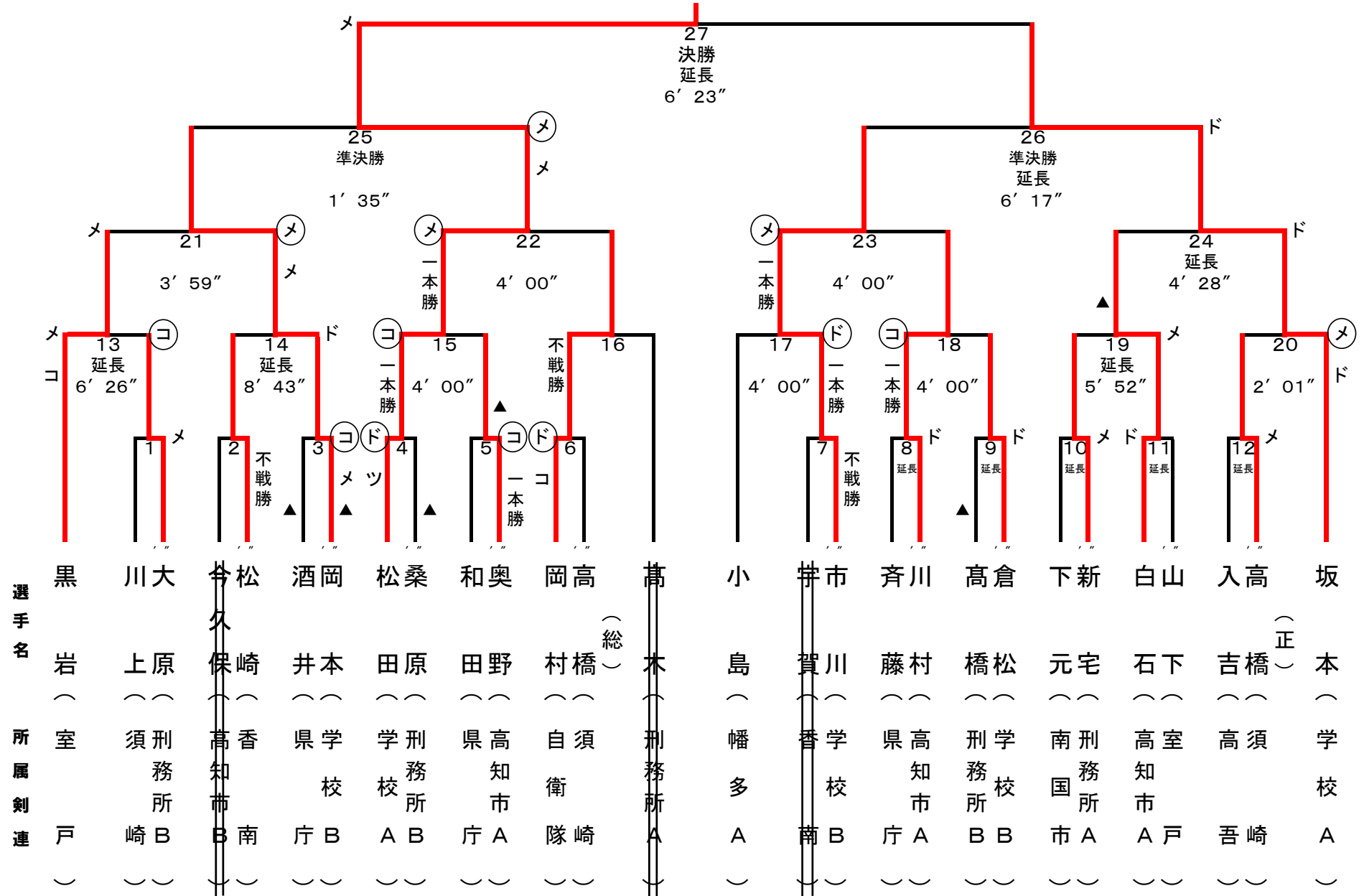

# 第66回 県下剣道選手権大会

## 個人戦(五段の部)

平成30年12月9日(日)  
於：高知県立武道館

川田

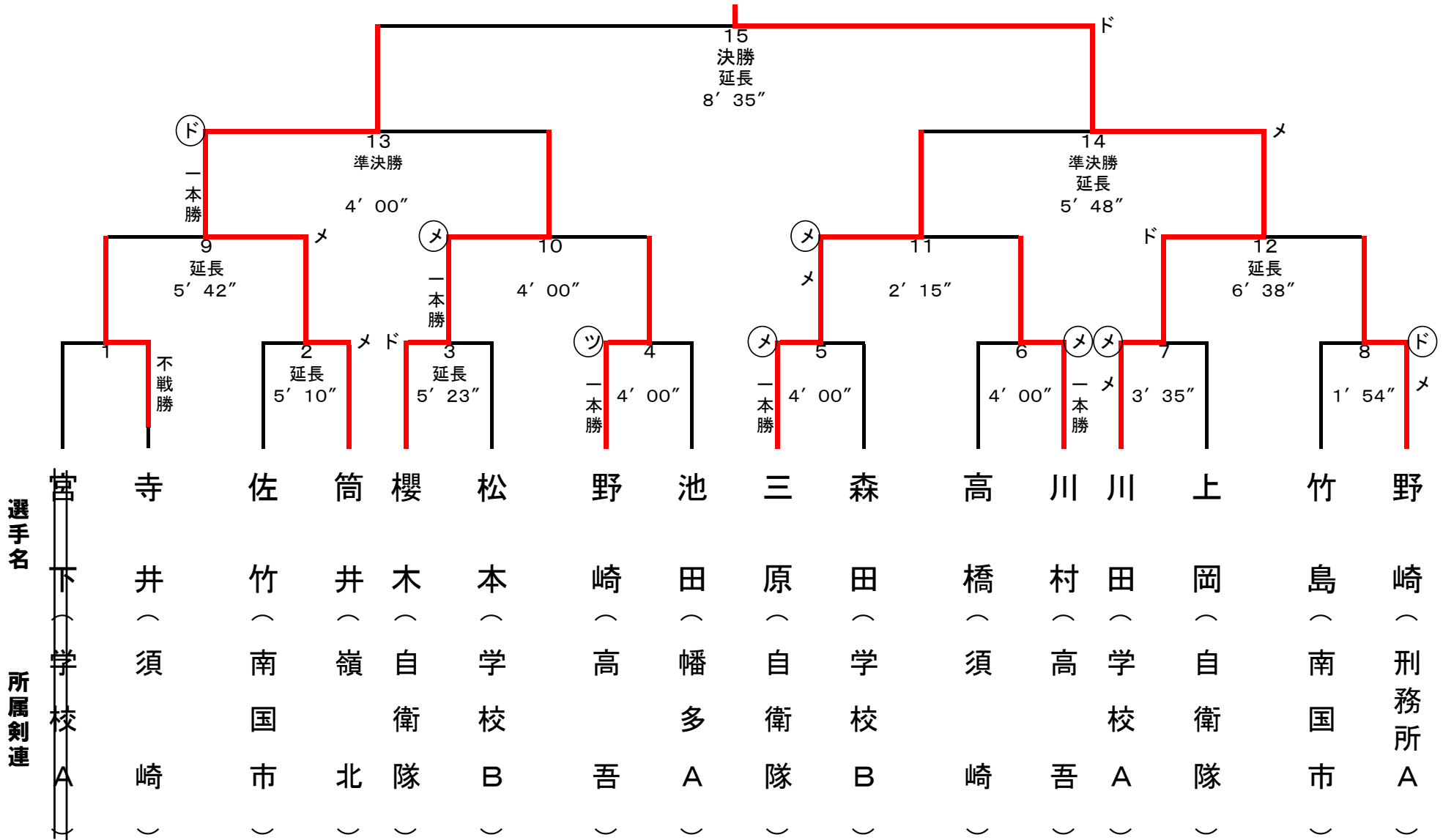

# 第66回 県下剣道選手権大会

## 個人戦(六段の部)

平成30年12月9日(日)  
於：高知県立武道館

中 澤

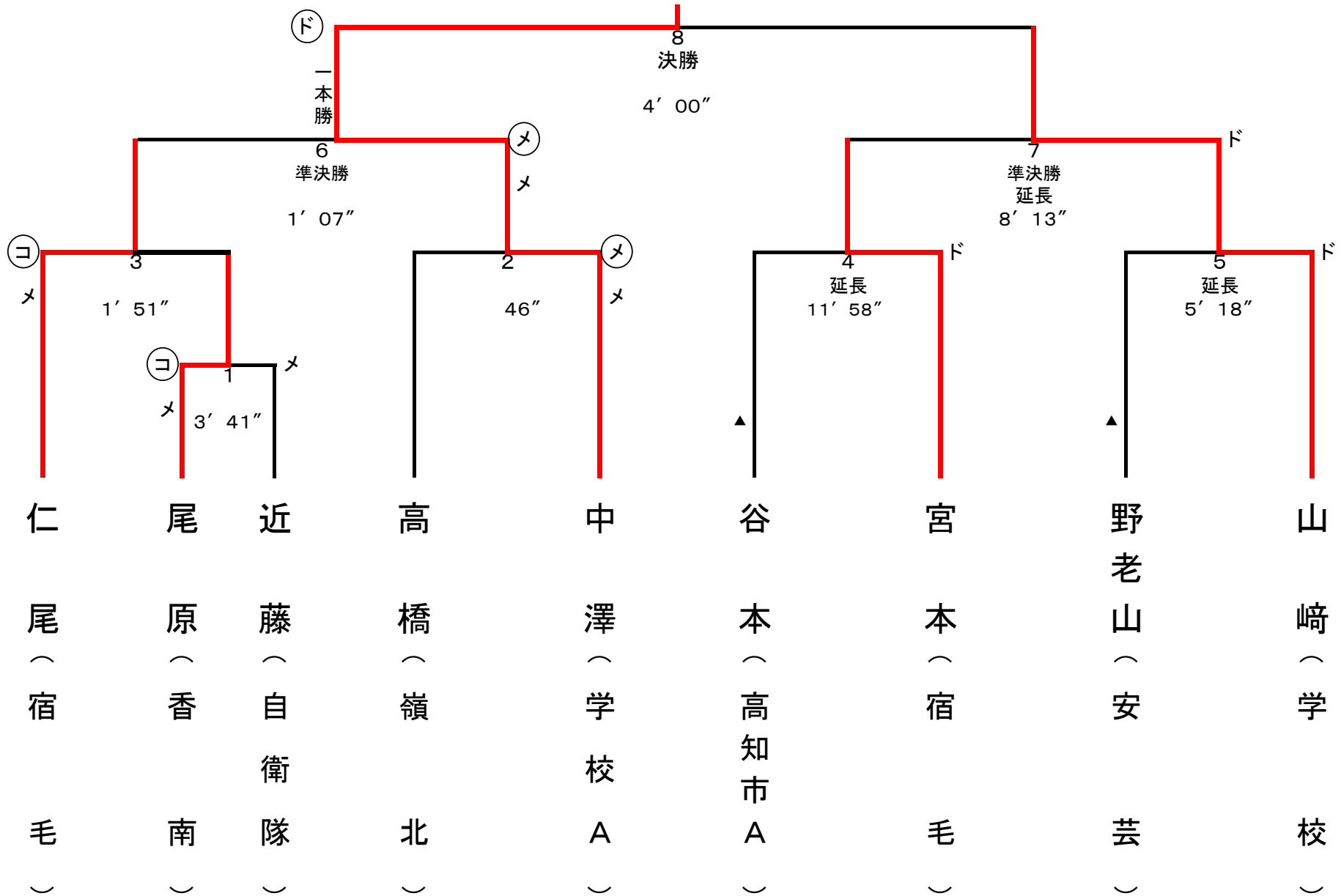

# 第66回 県下剣道選手権大会

## 個人戦(七段の部)

平成30年12月9日(日)  
於：高知県立武道館

中原

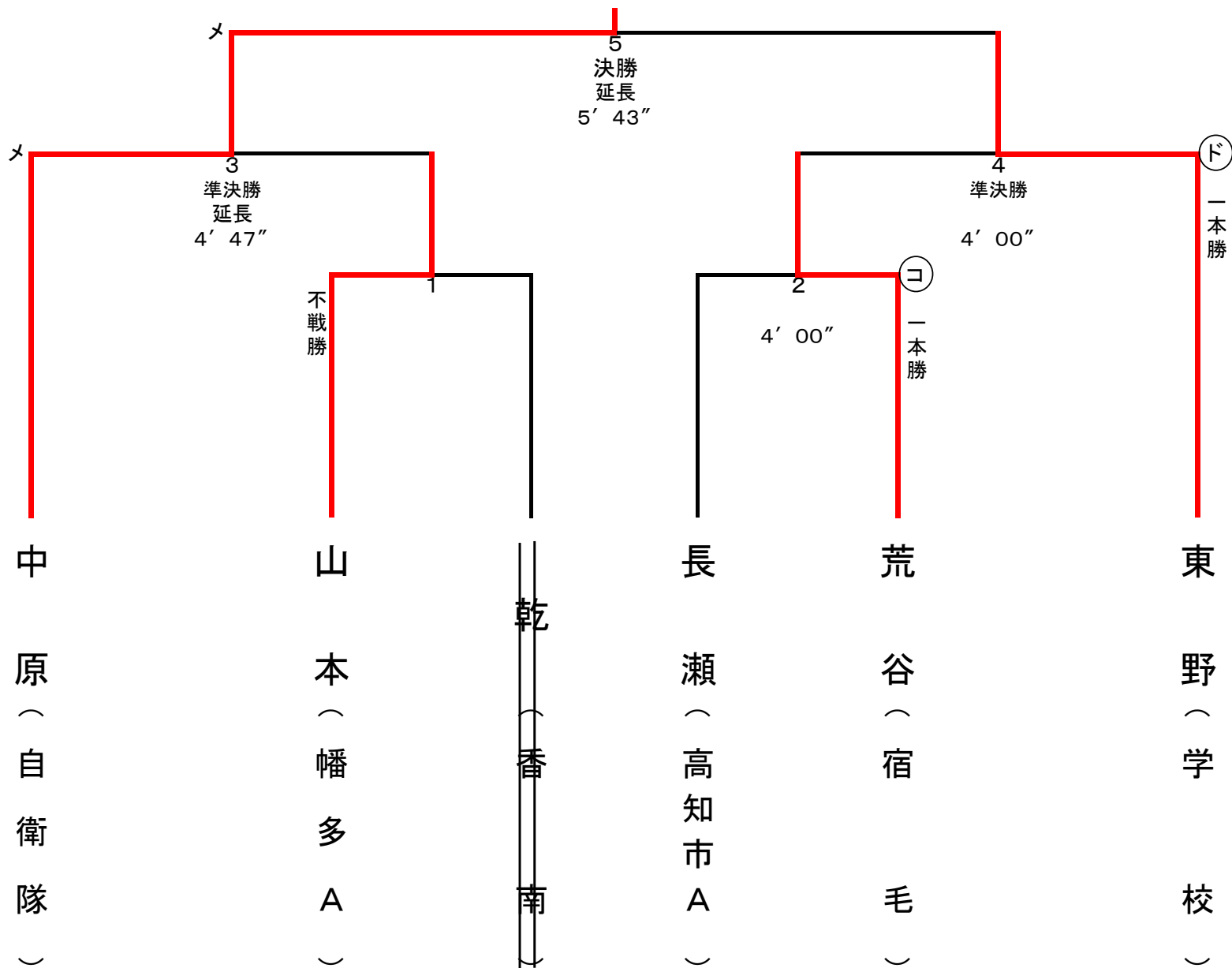

選手名

所属剣連

中原(自衛隊)

山本(幡多A)

乾(香南)

長瀬(高知市A)

荒谷(宿毛)

東野(学校)



# 第66回 県下剣道選手権大会

## 個人戦(女子の部)

平成30年12月9日(日)  
於：高知県立武道館

### 津野

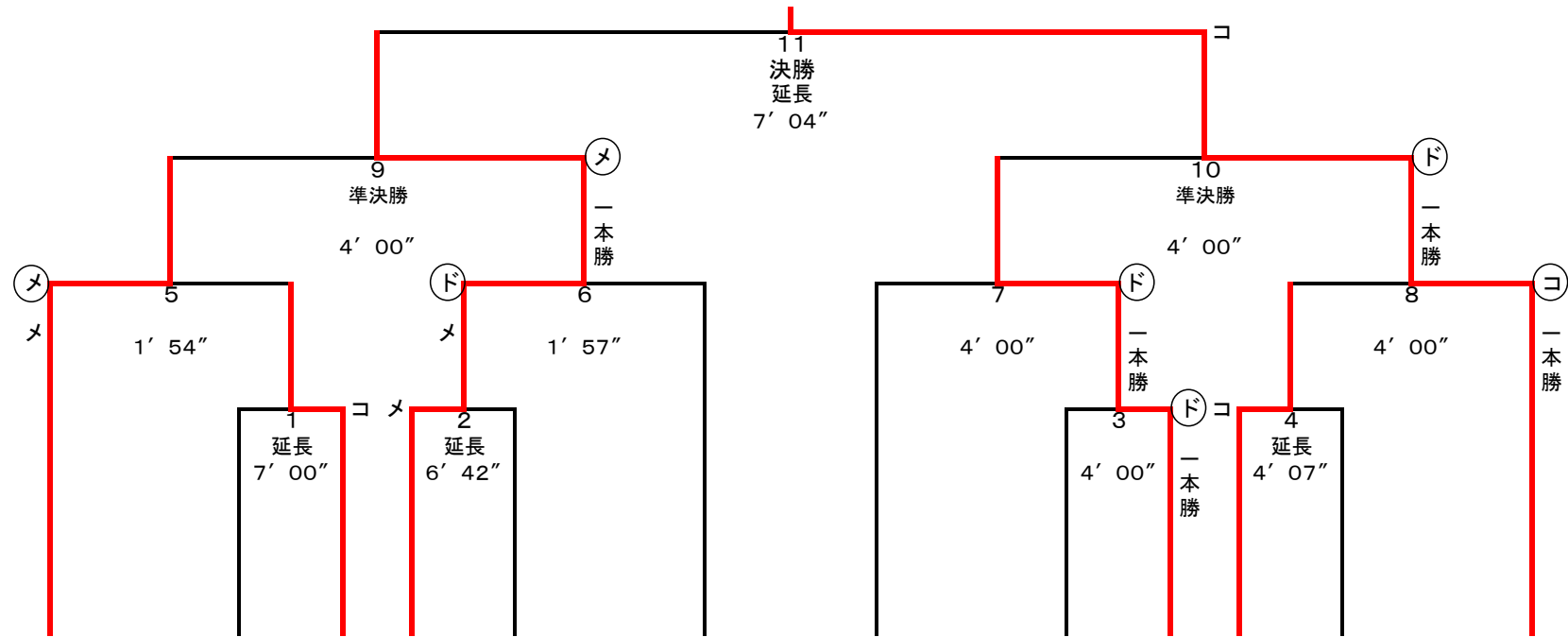

選手名

所属剣連等

芝	才	久	佐	恒 (京)	近	森	伊	寺	上	恒 (恵)	津
(	能	川	竹	石)	藤	岡	藝	村	村	石)	野
女子	(	(	(	(	(	女子	(	(	(	(	学
A	幡	高	高	香	嶺	A	幡	高	嶺	香	校
)	多	知	知	美	北	)	多	知	北	美	A
)	B	市	高	)	)	)	B	高	北	)	)