

令和元年度 高知県高等学校剣道冬季大会

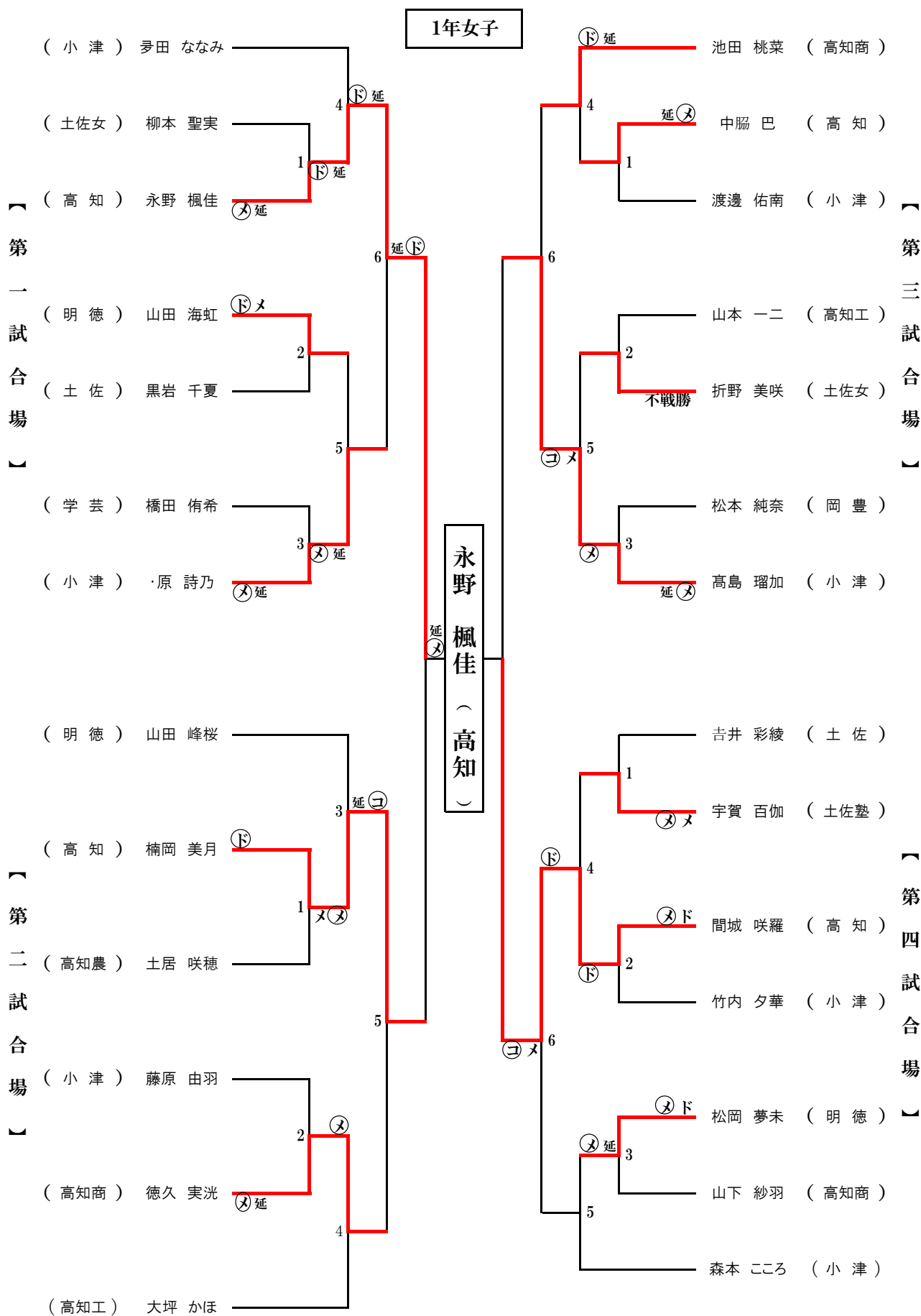

令和元年度 高知県高等学校剣道冬季大会

2年女子

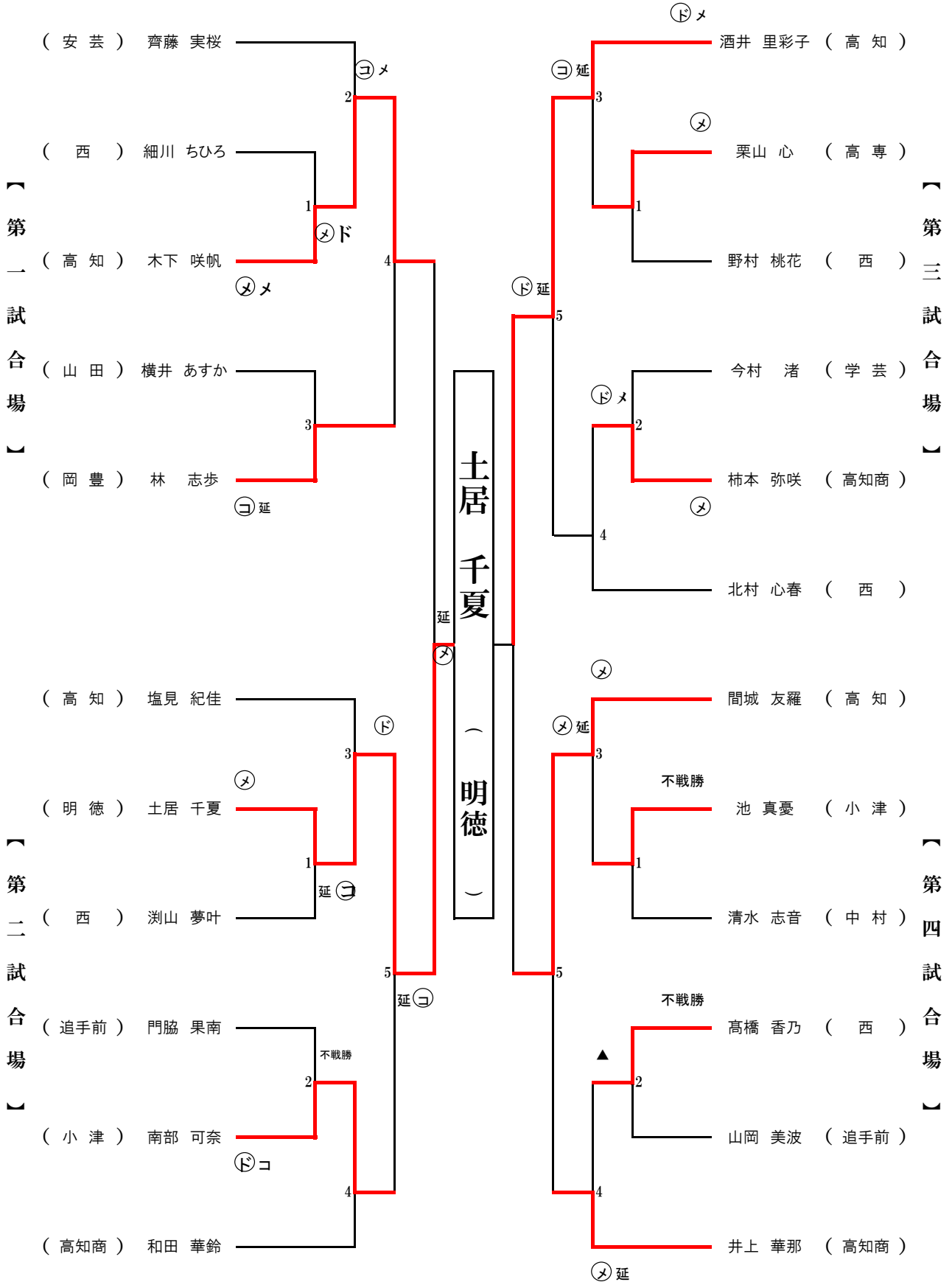

令和元年度 高知県高等学校剣道冬季大会

1年男子

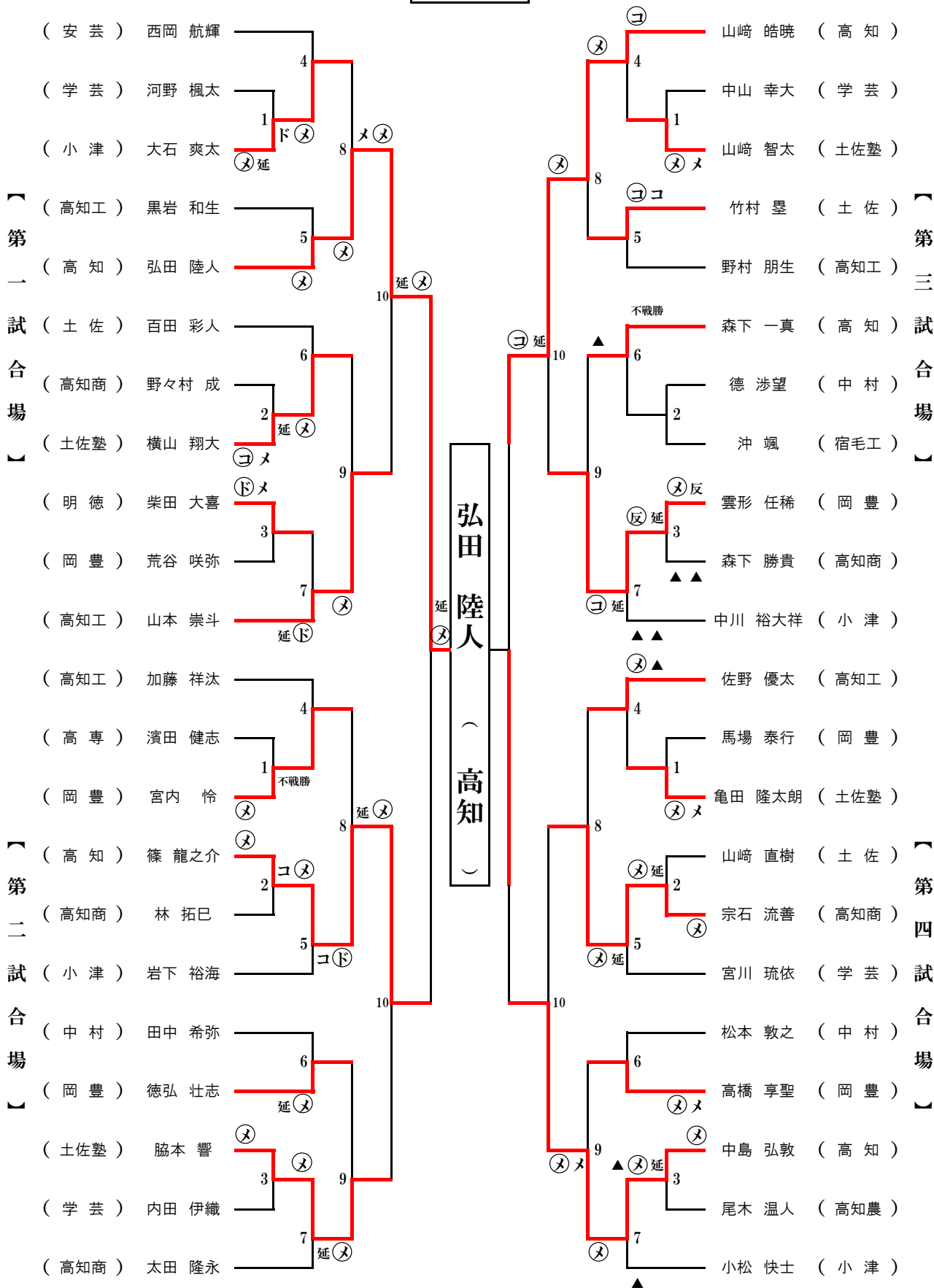

令和元年度 高知県高等学校剣道冬季大会

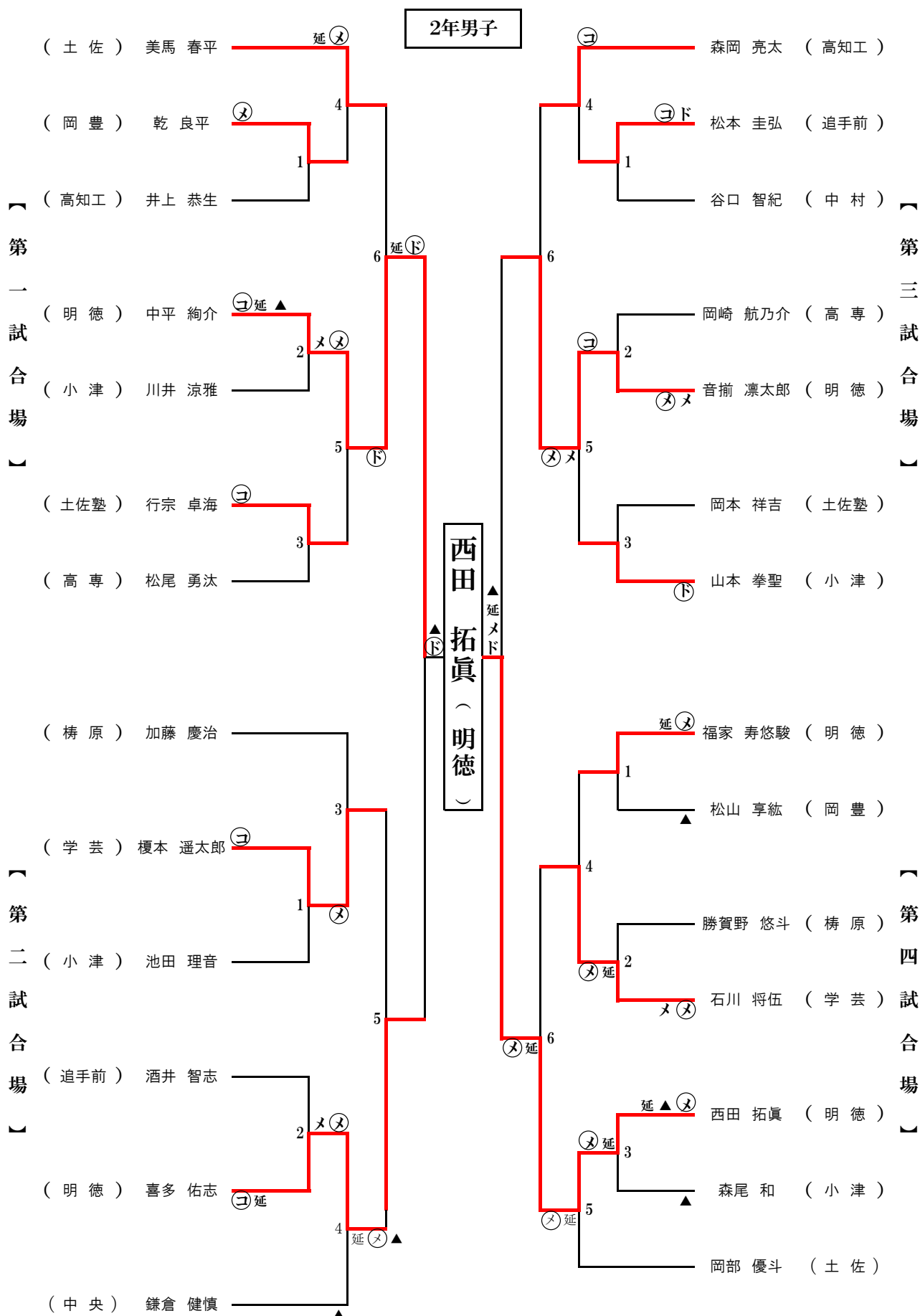

女子 団体戦組み合わせ

優勝 高知A

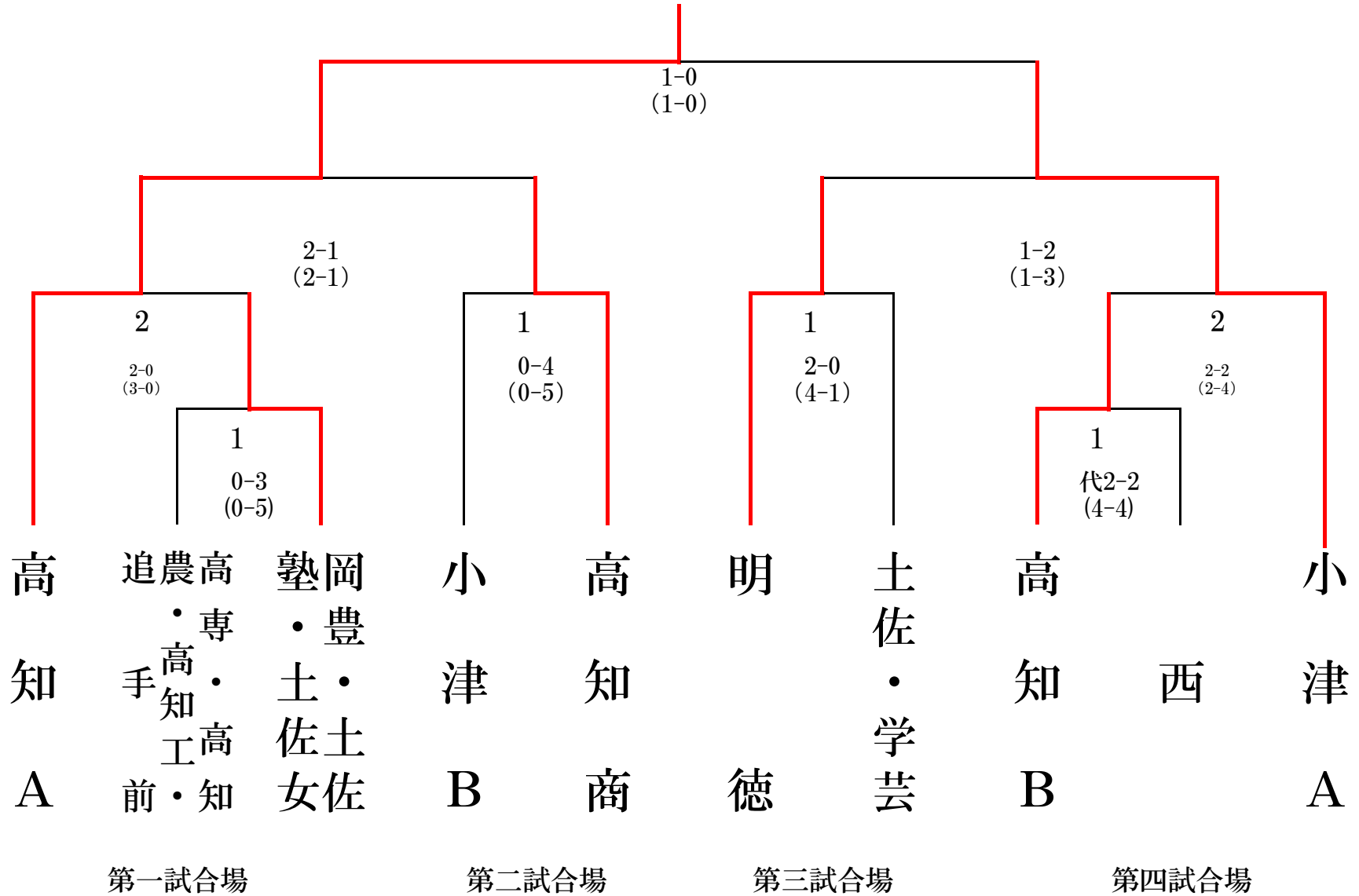

男子団体戦組み合わせ

優勝 明德

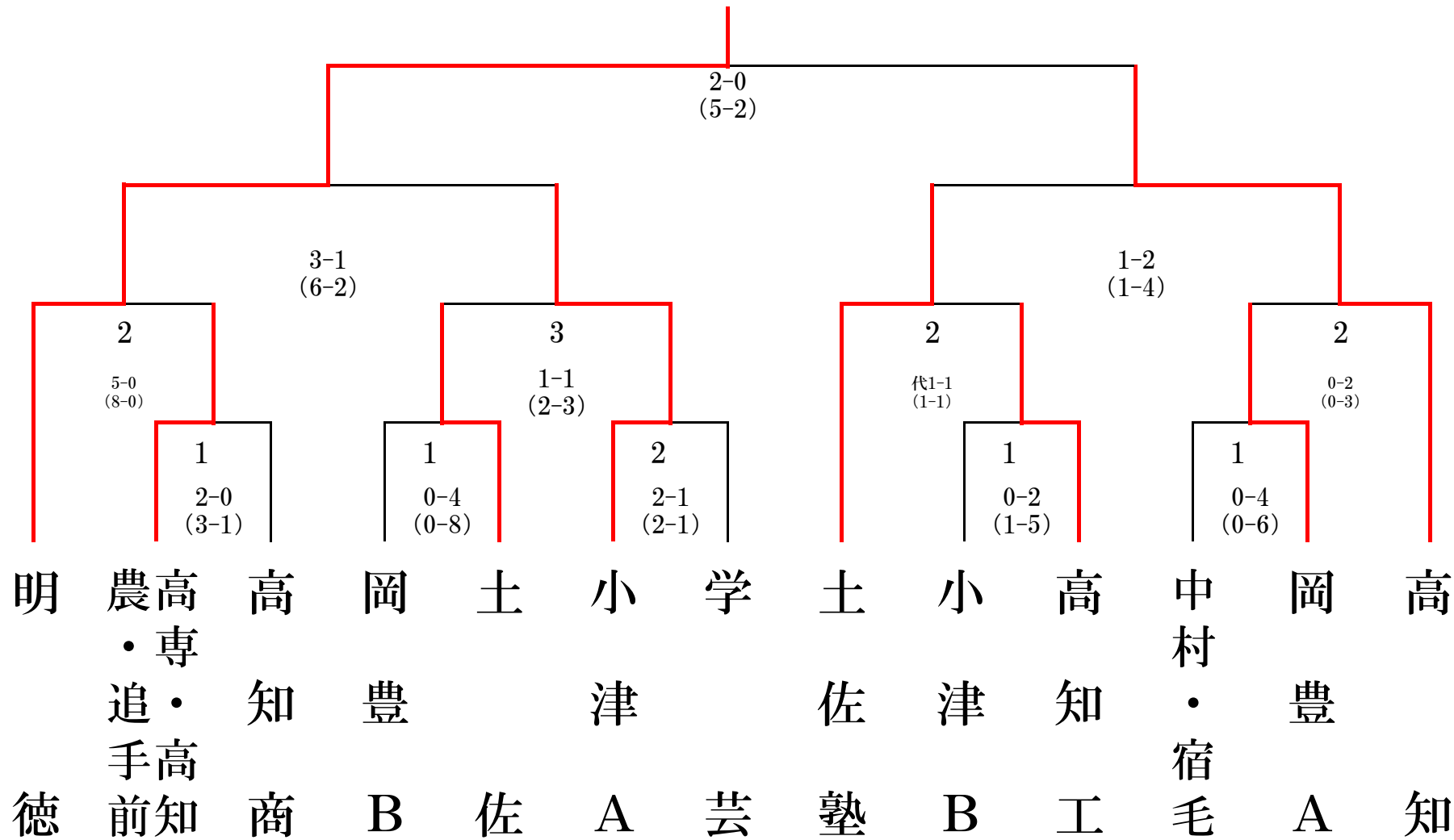

第一試合場

第二試合場

第三試合場

第四試合場

<< 男子準決勝 第1試合 >>

校名	先鋒	次鋒	中堅	副将	大将	結果	代表
時間	4:00	2:51	3:12	4:00	3:06		
明德	中平	西田	柴田	音掬	福家	3	
反則				▲			
ポイント	×	メメ	メ	コ	ドコ	6	
反則			メメ			2	
小津A	川井	小松	山本	森尾	池田	1	

<< 男子準決勝 第2試合 >>

校名	先鋒	次鋒	中堅	副将	大将	結果	結果
時間	4:00	3:44	4:00	4:00	2:16		
土佐塾	山崎	岡本	脇本	横山	亀田	1	
反則							
ポイント	×		メ	×		1	
反則			ドメ		メコ	4	
高知	中島	山崎	森下	篠	弘田	2	

<< 女子準決勝 第1試合 >>

校名	先鋒	次鋒	中堅	副将	大将	結果	結果
時間	4:00	4:00	4:00	4:00	4:00		
高知A	間城友	間城咲	酒井	塩見	木下	2	
反則							
ポイント	ド	×		メ	×	2	
反則			メ		×	1	
高知商	井上	池田	徳久	山下	柿本	1	

<< 女子準決勝 第2試合 >>

校名	先鋒	次鋒	中堅	副将	大将	結果	結果
時間	4:00		4:00	4:00	4:00		
明德	山田峰		松岡	山田海	土居	1	
反則				▲			
ポイント			×	×	メ	1	
反則	メ	○○				3	
小津A	森本	高島	藤原	多田	南部	2	

<< 男子決勝 >>

校名	先鋒	次鋒	中堅	副将	大将	結果	代表
時間	4:00	1:28	3:37	4:00	4:00		
明德	中平	西田	喜多	音掬	福家	2	
反則	▲						
ポイント	×	ドド	メ	ココ	×	5	
反則	▲		ド	メ	×	2	
高知	中島	森下	山崎	篠	弘田	0	

<< 女子決勝 >>

校名	先鋒	次鋒	中堅	副将	大将	代表	結果
時間	4:00	4:00	4:00	4:00	4:00		
高知A	間城友	間城咲	酒井	塩見	木下		1
反則							
ポイント	×	メ	×	×	×		1
反則							0
小津A	森本	高島	藤原	多田	南部		0

《 男子個人準決勝～決勝 》

《2年男子》

《1年男子》

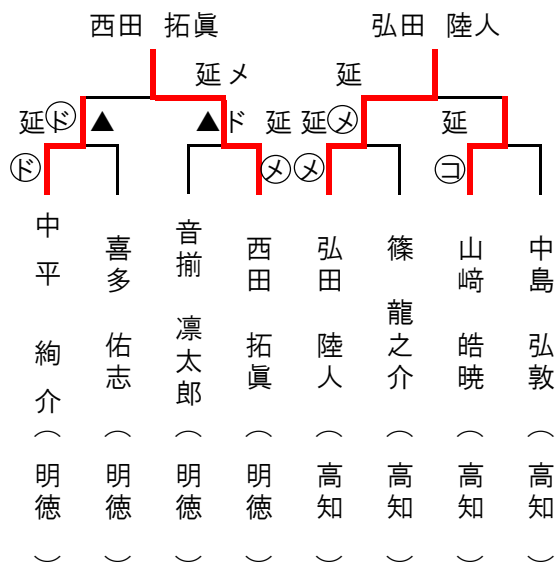

《 女子個人準決勝～決勝 》

《2年女子》

《1年女子》

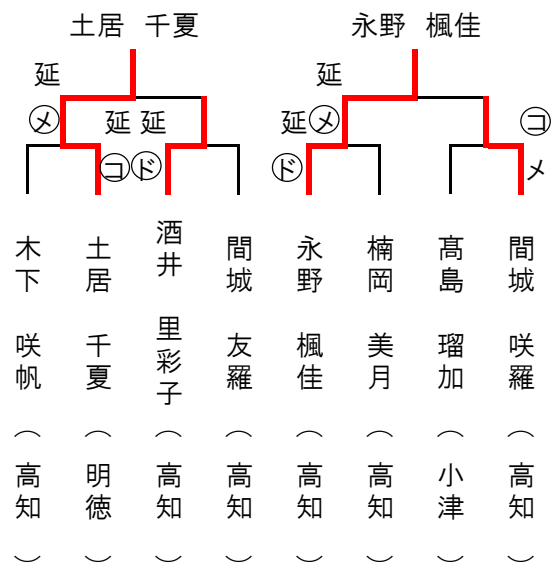

《 男子団体準決勝・決勝 》

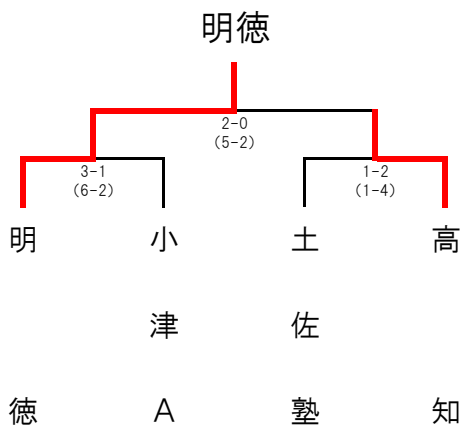

《 女子団体準決勝・決勝 》

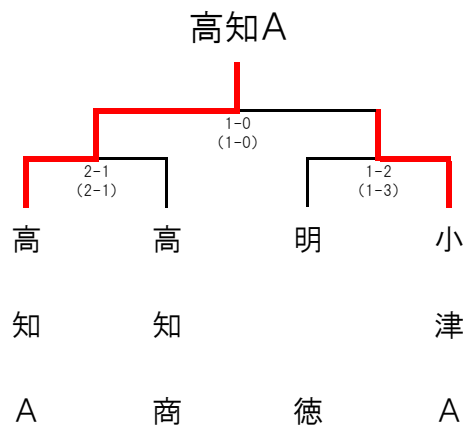

《 男子団体 》

《 女子団体 》

《 2年男子個人 》

《 2年女子個人 》

1	明德
2	高知
3	小津A
3	土佐塾
5	高専・高知農・追手前
5	岡豊A
5	土佐
5	高知工

1	高知A
2	小津A
3	高知商
3	明德
5	岡豊・土佐塾・土佐女
5	高知B
5	小津B
5	土佐・学芸

1	西田 拓真
2	中平 絢介
3	音揃 凜太郎
3	喜多 佑志
《 1年男子個人 》	
1	弘田 陸人
2	山崎 皓暁
3	篠 龍之介
3	中島 弘敦

1	土居 千夏
2	酒井 里彩子
3	木下 咲帆
3	間城 友羅
《 1年女子個人 》	
1	永野 楓佳
2	間城 咲羅
3	楠岡 美月
3	高島 瑠加